



WW80H7600E\*  
WW80H7410E\*  
WW90H7600E\*  
WW90H7410E\*

# Mașină de spălat

## Manual de utilizare

**Planet  
First** 100%  
Recycled Paper

Acest manual este produs din hârtie reciclată 100%.

### Imaginați-vă posibilitățile

Vă mulțumim pentru achiziționarea acestui produs Samsung.



# Cuprins

<b>Informații referitoare la siguranță</b>	<b>3</b>
Ce trebuie să știți despre instrucțiunile pentru siguranță .....	3
Simboluri importante de siguranță .....	3
Instrucțiuni importante privind siguranța.....	4
Instrucțiuni referitoare la marcajul DEEE .....	10
<b>Instalare</b>	<b>11</b>
Ce este inclus .....	11
Cerințe pentru instalare.....	12
Instalare pas cu pas .....	14
<b>Înainte de a începe</b>	<b>18</b>
Setări inițiale .....	18
Indicații pentru rufe .....	19
Indicații privind sertarul pentru detergent .....	21
<b>Operațiuni</b>	<b>23</b>
Panou de control.....	23
Pași simpli pentru pornire .....	24
Generalități despre cicluri .....	25
Settings (Setări).....	28
<b>Întreținere</b>	<b>29</b>
Eco Drum Clean (Curățare ecologică tambur) .....	29
Smart check.....	30
Evacuarea de urgență .....	31
Curățarea .....	32
Recuperarea după îngheț .....	35
Nu o lăsați foarte mult neutilizată.....	35
<b>Depanare</b>	<b>36</b>
Verificări .....	36
Codurile de informare .....	37
<b>Specificații</b>	<b>38</b>
Protejarea mediului .....	38
Declarație de conformitate .....	38
Tabel pentru îngrijirea țesăturilor .....	39
Fișă tehnică pentru mașini de spălat rufe de uz casnic.....	40
Informații privind principalele programe de spălare .....	44

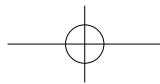

# Informații referitoare la siguranță

Felicitări pentru noua dumneavoastră mașină de spălat Samsung. Acest manual conține informații importante privind instalarea, utilizarea și întreținerea aparatului dumneavoastră. Vă rugăm să citiți acest manual pentru a profita din plin de numeroasele avantaje și caracteristici ale mașinii dumneavoastră de spălat.

## Ce trebuie să știți despre instrucțiunile pentru siguranță



Citiți cu atenție acest manual pentru a vă asigura că știți să acționați în siguranță și eficient numeroasele caracteristici și funcții ale noului dumneavoastră echipament. Păstrați manualul într-o locație sigură din apropierea echipamentului pentru consultări ulterioare. Folosiți această mașină de spălat doar pentru scopul definit, așa cum este descris în manualul de instrucțiuni.

Instrucțiunile pentru Siguranță de tip Avertisment și Important din acest manual nu acoperă toate condițiile și situațiile care pot surveni. Este responsabilitatea dumneavoastră să vă folosiți simțul practic și să dați dovadă de atenție și grijă la instalarea, întreținerea și utilizarea mașinii dumneavoastră de spălat.

Deoarece următoarele instrucțiuni de utilizare acoperă diferite modele, caracteristicile mașinii dumneavoastră de spălat pot fi puțin diferite față de cele descrise în acest manual și este posibil să nu se aplice toate semnele de avertizare. Dacă aveți întrebări sau nelămuriri, contactați cel mai apropiat centru de service sau căutați asistență și informații online pe site-ul [www.samsung.com](http://www.samsung.com).

## Simboluri importante de siguranță

### Semnificațiile pictogramelor și semnelor din acest manual:

	<b>AVERTIZARE:</b> Pericole sau acțiuni riscante care pot conduce la <b>vătămări corporale grave, deces și/sau deteriorări ale bunurilor.</b>
	<b>ATENȚIE:</b> Pericole sau acțiuni riscante care pot conduce la <b>vătămări corporale și/sau deteriorări ale bunurilor.</b>
	<b>NOTĂ</b>

Aceste semne de avertizare au rolul de a preveni rănirea dumneavoastră și a celor din jur.

Respectați-le întocmai.

După ce citiți acest manual, păstrați-l într-un loc sigur pentru consultări ulterioare.

Citiți toate instrucțiunile înainte de a folosi aparatul.

La fel ca în cazul oricărui echipament electric cu componente în mișcare, există posibilitatea apariției unor pericole. Pentru a utiliza în siguranță acest echipament, familiarizați-vă cu operațiile sale și utilizați-l cu atenție.

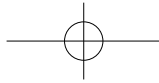

## Instrucțiuni importante privind siguranța

**!** **AVERTIZARE:** Pentru a reduce riscurile de incendiu, electrocutare sau vătămări corporale în timpul utilizării mașinii de spălat, respectați aceste instrucțiuni de bază referitoare la siguranță, inclusiv următoarele:

Nu lăsați copiii (sau animalele de casă) să se joace în sau pe mașina de spălat. Ușa mașinii de spălat nu se deschide cu ușurință din interior, iar copiii se pot răni grav în cazul în care sunt blocați în interior.

A nu se folosi acest aparat de către persoane (inclusiv copii) cu aptitudini fizice, senzoriale și mentale reduse, sau cu lipsă de experiență și cunoaștere, decât dacă au fost supravegheați și instruiți cu privire la utilizarea aparatului de către o persoană responsabilă de siguranța lor.

Copiii trebuie să fie supravegheați pentru a vă asigura că nu se joacă cu aparatul.

**Pentru utilizarea în Europa:** Aparatul nu este destinat utilizării de către copii cu vârsta de 8 ani sau peste și de persoanele cu capacități fizice, senzoriale sau mentale reduse sau de către persoanele fără experiență și cunoștințe, cu excepția cazului în care acestea sunt supravegheate sau instruite corespunzător cu privire la utilizarea în siguranță a aparatului și care înțeleg riscurile pe care le implică acesta. Nu lăsați copiii să se joace cu aparatul. Curățarea și întreținerea pot fi efectuate de copii doar sub supraveghere.

În cazul în care cablul de alimentare cu energie este deteriorat, acesta trebuie înlocuit de producător, de agentul de service al acestuia sau de o persoană cu calificare similară, pentru a evita riscurile.

Acest echipament trebuie poziționat astfel încât ștecherul, robinetele de alimentare cu apă și conductele de scurgere să poată fi accesate cu ușurință.

În cazul aparatelor cu orificii pentru ventilație la bază, asigurați-vă că acestea nu sunt obstrucționate de un covor.

Se vor utiliza seturile de furtunuri noi furnizate împreună cu aparatul și nu este recomandată reutilizarea seturilor vechi.

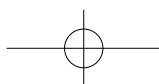

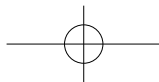

**ATENȚIE:** Pentru a evita pericolul datorat resetării neintenționate a disjuncteurului termic, acest aparat nu trebuie să fie alimentat printr-un dispozitiv de comutare extern, precum un temporizator, sau să fie conectat la un circuit care este comutat în mod regulat de utilitate.

### **⚠ AVERTIZARE: AVERTIZĂRI critice privind instalarea**

Instalarea acestui aparat trebuie să fie făcută de către un tehnician calificat sau de către o companie de service.

- Nerespectarea acestei reguli poate duce la șoc electric, incendiu, explozie, probleme cu produsul sau rănire.

Acest echipament este greu. Aveți grijă la ridicarea sa.

Băgați ștecherul într-o priză AC 220 - 240 V/50 Hz sau mai mare și utilizați priza doar pentru acest aparat. Nu utilizați niciodată un cablu prelungitor.

- Împărțirea unei prize cu alte aparate electrocasnice folosind un dispozitiv electric portabil sau un prelungitor poate duce la șocuri electrice sau incendiu.
- Asigurați-vă că tensiunea de alimentare, frecvența și curentul sunt aceleași ca cele din specificațiile produsului. Nerespectarea acestei reguli poate duce la șoc electric sau incendiu. Eșec Conectați cu putere aparatul în priză.

Îndepărtați toate substanțele străine, precum praful sau apa, din capătul ștecherului de rețea și din punctele de contact, folosind o cârpă uscată în mod regulat.

- Scoateți aparatul din priză și curățați-l cu o cârpă uscată.
- Nerespectarea acestuia poate duce la șoc electric sau incendiu.

Conectați ștecherul cablului de alimentare la o priză de perete astfel încât cablul să fie îndreptat spre podea.

- Dacă băgați ștecherul de rețea în priză în direcția opusă, firele electrice din cablu s-ar putea deteriora, lucru care ar duce la șocuri electrice sau incendii.

Nu lăsați materialele de ambalat la îndemâna copiilor, deoarece pot fi periculoase.

- Dacă un copil își pune o pungă peste cap, se poate sufoca.

În cazul în care echipamentul, ștecherul sau cablul de alimentare este deteriorat, contactați cel mai apropiat centru de service.

Acest aparat trebuie să fie împământat corespunzător.

Nu împământați aparatul la o țevă de gaz, la o țevă de apă din plastic sau la o linie telefonică.

- Acest lucru poate cauza șocuri electrice, incendii, explozii sau probleme cu produsul.
- Niciodată nu băgați cordonul de alimentare într-o doză care nu a fost împământată corect și asigurați-vă că este în conformitate cu regulile locale și naționale.

Nu instalați acest echipament în apropierea unui radiator sau a altor materiale inflamabile.

Nu instalați acest echipament într-un loc cu umezeală, ulei sau praf sau într-un loc expus direct la lumina soarelui sau la apă (ploaie).

Nu instalați acest echipament într-un loc expus la temperaturi scăzute.

- Dacă îngheață, țevile se pot sparge.

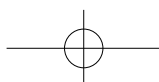

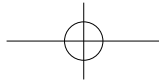

Nu instalați acest aparat într-un loc în care ar putea exista scurgeri de gaz.

- Acest lucru ar putea cauza șocuri electrice sau incendii.

Nu folosiți un transformator electric.

- Acest lucru ar putea cauza șocuri electrice sau incendii.

Nu folosiți un ștecher sau un cablu de alimentare deteriorate sau o priză detașată.

- Acest lucru ar putea cauza șocuri electrice sau incendii.

Nu trageți și nu îndoiiți excesiv cordonul de alimentare.

Nu rotiți și nu legați cordonul de alimentare.

Nu îndoiiți cordonul de alimentare peste un obiect metalic, nu așezați un obiect greu pe cordonul de alimentare, nu introduceți cordonul de alimentare între obiecte și nu împingeți cordonul de alimentare în spațiul din spatele aparatului.

- Acest lucru ar putea cauza șocuri electrice sau incendii.

Nu trageți de cordonul de alimentare când scoateți din priză aparatul.

- Când scoateți din priză aparatul, țineți de priză.
- Nerespectarea acestuia poate duce la șoc electric sau incendiu.

## **ATENȚIE: ATENȚIONĂRI privind instalarea**

Acest echipament trebuie poziționat astfel încât ștecherul cablului de alimentare să fie ușor de accesat.

- Nerespectarea acestei reguli poate duce la șoc electric sau incendiu din cauza scurgerilor electrice.

Instalați echipamentul pe o podea rezistentă, plană, care îi poate susține greutatea.

- Nerespectarea acestei cerințe poate conduce la vibrații anormale, deplasare, zgomote sau probleme cu produsul.

Nu instalați acest echipament într-un loc expus la temperaturi scăzute.

- Dacă îngheață, țevile se pot sparge.

## **AVERTIZARE: AVERTIZĂRI critice privind utilizarea**

Dacă echipamentul este inundat, opriți imediat alimentarea cu apă și curent electric și contactați cel mai apropiat centru de service.

- Nu atingeți cablul de alimentare cu mâinile umede.
- Nerespectarea acestei instrucțiuni poate conduce la electrocutare.

Dacă aparatul are un zgomot ciudat, un miros de ars sau de fum, scoateți aparatul din priză imediat și contactați cel mai apropiat centru service.

- Nerespectarea acestuia poate duce la șoc electric sau incendiu.

În cazul unei scurgeri de gaz (propan, LP, etc.), aerisiți imediat, fără să atingeți priza. Nu atingeți aparatul sau cablul de alimentare.

- Nu folosiți un ventilator.
- O scânteie poate duce la explozii sau incendii.

Nu lăsați copiii să se joace în sau pe mașina de spălat. De asemenea, la casarea echipamentului, îndepărtați mânerul ușii mașinii de spălat

- În cazul blocării în interiorul produsului, copiii se pot sufoca.

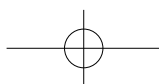

Înlăturați pachetul atașat (burete, polistiren expandat) în partea inferioară a mașinii de spălat înainte de a o utiliza.

Nu spălați articole contaminate cu benzină, kerosen, benzen, diluant, alcool sau alte substanțe inflamabile sau explozibile.

- Acest lucru ar putea duce la șocuri electrice sau explozii.

Nu deschideți ușa mașinii de spălat cu forța în timpul funcționării acesteia (spălare la temperatură ridicată/uscare/centrifugare).

- Apa care iese din mașina de spălat poate duce la arsuri și poate face ca podeaua să devină alunecoasă. Aceasta ar putea duce la răniri.
- Dacă deschideți ușa cu forța, s-ar putea să deteriorați produsul sau să vă răniți.

Nu introduceți mâna sub mașina de spălat în timpul funcționării acesteia.

- Aceasta ar putea duce la răniri.

Nu atingeți cablul de alimentare cu mâinile umede.

- Acest lucru ar putea cauza șocuri electrice.

Nu opriți aparatul prin scoaterea din priză în timp ce acesta este în funcțiune.

- Dacă băgați aparatul în priză din nou, s-ar putea să cauzați o scântee care să ducă la șocuri electrice sau incendii.

Nu permiteți copiilor sau persoanelor cu handicap să utilizeze mașina de spălat fără supraveghere. Nu lăsați copiii să intre în sau să se urce pe echipament.

- Aceasta poate conduce la electrocutare, arsuri sau vătămare.

Nu vă băgați mâna sau vreun obiect metalic sub mașina de spălat în timp ce aceasta este în funcțiune.

- Aceasta ar putea duce la răniri.

Nu deconectați echipamentul de la priză trăgând de cablul de alimentare. Apucați întotdeauna bine ștecherul și trageți-l din priză printr-o mișcare în linie dreaptă.

- Deteriorările cablului de alimentare pot duce la scurtcircuite, incendii și/sau electrocutări.

Nu încercați să reparați, să dezamblați sau să modificați aparatul singuri.

- Nu utilizați o altă siguranță (precum cupru, sârmă de oțel etc.) decât siguranța standard.
- Dacă trebuie să reparați sau să reinstalați echipamentul, contactați cel mai apropiat centru de service.
- Nerespectarea acestei instrucțiuni poate conduce la electrocutare, incendiu, probleme cu produsul sau vătămare.

Când furtunul pentru apă devine slab din robinet și inundă aparatul, scoateți aparatul din priză.

- Nerespectarea acestuia poate duce la șoc electric sau incendiu.

Scoateți aparatul din priză când acesta nu este folosit pentru perioade luni de timp sau în timpul unei furtuni cu tunete/fulgere.

- Nerespectarea acestuia poate duce la șoc electric sau incendiu.

Dacă în echipament pătrund substanțe străine, deconectați ștecherul și contactați cel mai apropiat Serviciu de asistență pentru clienți Samsung.

- Acest lucru ar putea cauza șocuri electrice sau incendii.

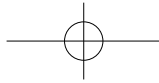

## **ATENȚIE: ATENȚIONĂRI privind utilizarea**

Când mașina de spălat este contaminată cu o substanță străină, precum detergent, murdărie, resturi alimentare etc., deconectați ștecherul și curățați mașina de spălat o cârpă umedă și moale.

- Nerespectarea acestei reguli poate duce la decolorare, deformare, deteriorare sau ruginire.

Sticla din față se poate sparge la un impact puternic. Fiți atenți la acesta când utilizați mașina de spălat.

- Dacă geamul se sparge, poate provoca vătămări.

După un eșec de alimentare cu apă sau când se reconectează furtunul de alimentare cu apă, deschideți robinetul încet.

Deschideți încet robinetul după o perioadă lungă de neutilizare.

- Presiunea aerului din furtunul de alimentare cu apă sau din țeava de apă poate provoca deteriorarea unei piese sau scurgeri de apă.

Dacă are loc o eroare de scurgere în timpul funcționării, verificați dacă există o problemă de scurgere.

- Dacă mașina de spălat este utilizată în timp ce este inundată din cauza unei probleme de scurgere, există pericolul de electrocutare sau incendiu.

Introduceți complet rufele murdare în mașina de spălat, astfel încât acestea să nu se prindă în ușă.

- Dacă rufele se prind în ușă, acestea sau mașina de spălat se pot deteriora sau pot apărea scurgeri de apă.

Opriti alimentarea cu apă atunci când nu utilizați mașina de spălat.

Asigurați-vă că șuruburile de pe conectorul furtunului de alimentare cu apă sunt strânse corespunzător.

- Nerespectarea acestei reguli poate duce la deteriorarea produsului sau la rănire.

Aveți grijă ca garnitura din cauciuc și sticla ușii frontale să nu fie contaminate cu o substanță străină (de exemplu, reziduuri, fibre, păr etc.).

- Dacă în ușă este prinsă o substanță străină sau ușa nu este închisă complet, pot apărea scurgeri de apă.

Deschideți robinetul și verificați dacă racordul de la furtunul pentru apă este închis bine și că nu există scurgeri de apă înainte de a folosi produsul.

- Dacă șuruburile sau conectorul furtunului de alimentare cu apă sunt slăbite, pot apărea scurgeri de apă.

Produsul pe care l-ați achiziționat este destinat exclusiv uzului casnic.

Utilizarea în scopuri profesionale se consideră o utilizare greșită a produsului. În acest caz, produsul nu va fi acoperit de garanția standard furnizată de Samsung și Samsung nu poate fi făcută răspunzătoare pentru funcționări greșite sau defecțiuni cauzate de o astfel de utilizare greșită.

Nu vă așezați pe echipament și nu plasați obiecte (precum rufe, lumânări aprinse, țigări aprinse, veselă, substanțe chimice, obiecte metalice etc.) pe echipament.

- Acest lucru poate cauza șocuri electrice, incendii, probleme cu produsul sau leziuni.

Nu pulverizați materiale volatile precum insecticidul pe suprafața aparatului.

- În afară de faptul că sunt nocive pentru sănătate, acestea pot provoca electrocutări, incendii sau probleme cu produsul.

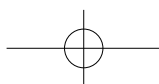



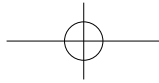

Nu așezați în apropierea mașinii de spălat obiecte care generează câmpuri electromagnetice.

- Acesta poate conduce la vătămare din cauza funcționării necorespunzătoare.

Apa evacuată în timpul ciclului de uscare sau de spălare la temperatură ridicată este fierbinte. Nu atingeți apa.

- Aceasta ar putea duce la arsuri sau leziuni.

Nu spălați, rotiți sau uscați scaune, saltele sau haine (\*) rezistente la apă decât dacă aparatul dumneavoastră are un program special pentru a spăla aceste articole.

(\*): Lenjerie de pat din lână, pelerine de ploaie, veste de pescuit, pantaloni de schi, saci de dormit, chiloței de suport pentru scutece, costume de baie și huse de mașină, motocicletă și bicicletă etc.

- Nu spălați covorașe groase sau dure, chiar dacă indicatorul mașinii de spălat se află la programul de îngrijire. Aceasta poate provoca vătămare sau deteriorarea mașinii de spălat, pereților, podelei sau articolelor din cauza vibrațiilor anormale.
- Nu spălați păturile sau covorașele de la intrare cu întăritură de cauciuc. Întăritura de cauciuc se poate desprinde și se poate lipi de interiorul tamburului, cauzând defecțiuni, precum defecțiunea de evacuare.

Nu folosiți mașina de spălat când sertarul pentru detergent este scos.

- Aceasta poate provoca electrocutare sau vătămare din cauza scurgerilor de apă.

Nu atingeți interiorul tamburului în timpul sau imediat după uscare, deoarece acesta este fierbinte.

- Există pericolul de arsuri.

Nu introduceți mâna în sertarul pentru detergent.

- Aceasta poate provoca vătămări, deoarece există pericolul prinderii mâinii în dispozitivul de introducere a detergentului.

Nu introduceți niciun fel de obiect (cum ar fi pantofi, deșeuri alimentare, animale) în afară de rufe în mașina de spălat.

- Aceasta poate provoca deteriorarea mașinii de spălat sau vătămarea și decesul în cazul animalelor de casă din cauza vibrațiilor anormale.

Nu apăsați butoanele folosind obiecte ascuțite precum agrafe, cuțite, unghiere, etc.

- Acest lucru ar putea cauza șocuri electrice sau leziuni.

Nu spălați rufe contaminate cu uleiuri, creme sau loțiuni care se găsesc de obicei în magazinele de îngrijire a pielii sau în clinicile de masaj.

- Aceasta poate provoca deformarea garniturii din cauciuc și determina scurgeri de apă.

Nu lăsați obiecte metalice, cum ar fi ace de siguranță, agrafe de păr sau înălbitor în tambur perioade îndelungate de timp.

- Aceasta poate provoca ruginirea tamburului.
- Dacă începe să apară rugină pe suprafața tamburului, aplicați un agent de curățare (neutru) pe suprafață și utilizați un burete pentru a o îndepărta. Nu folosiți niciodată o perie metalică.

Nu folosiți un detergent uscat de curățare direct și nu spălați, clătiți sau rotiți lenjeria contaminată de un detergent uscat de curățare.

- Aceasta poate duce la combustie sau aprindere spontană din cauza căldurii oxidării uleiului.

Nu utilizați apa din dispozitivele de răcire/încălzire a apei.

- Aceasta poate provoca defecțiuni ale mașinii de spălat.

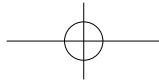

Nu folosiți săpun neutru pentru mâini pentru mașina de spălat.

- Dacă se întărește și se strânge în mașina de spălat, poate duce la probleme cu produsul, decolorare, ruginită sau mirosuri urâte.

Puneți șosete și sutiene în plasa pentru spălat și spălați-le cu alte lenjerii.

Nu spălați articole mari de lenjerie precum lenjeria de pat în plasa pentru spălat.

- Nerespectarea acestei reguli poate duce la leziuni din cauza unor vibrații anormale.

Nu folosiți detergent întărit.

- Dacă se strânge în mașina de spălat, poate duce la scurgeri de apă.

Asigurați-vă că buzunarele tuturor hainelor care trebuie spălate sunt golite.

- Obiectele dure, ascuțite, precum monedele, agrafele de siguranță, unghiile, șuruburile sau pietrele pot duce la deteriorări ample ale aparatului.

Nu spălați haine cu cataramă, nasturi sau alte obiecte metalice grele și mari.

Sortați rufe în funcție de culoare pe baza rezistenței culorilor și selectați ciclul recomandat, temperatura apei și funcțiile suplimentare.

- Aceasta poate provoca decolorarea sau deteriorarea materialului.

Aveți grijă să nu lăsați copiii să își prindă degetele în ușă atunci când o închideți.

- În caz contrar, există pericolul de rănire.

## **AVERTIZARE: AVERTIZĂRI critice privind curățarea**

Nu curățați aparatul prin introducerea apei direct pe acesta.

Nu folosiți agenți de curățare cu un caracter acid puternic.

Nu folosiți benzină, diluant sau alcool pentru a curăța aparatul.

- Acest lucru ar putea duce la decolorări, deformări, deteriorări, șoc electric sau incendiu.

Înainte de curățare sau de întreținere, scoateți aparatul din priză.

- Nerespectarea acestuia poate duce la șoc electric sau incendiu.

## **Instrucțiuni referitoare la marcajul DEEE**



### **Cum se elimină corect acest produs (Deșeuri de echipamente electrice și electronice)**

**(Aplicabil în țări cu sisteme de colectare separate)**

Acest simbol de pe produs, accesorii și documentație indică faptul că produsul și accesoriile sale electronice (încărcător, căști, cablu USB) nu trebuie eliminate împreună cu alte deșeuri menajere la finalul duratei lor de utilizare. Dat fiind că eliminarea necontrolată a deșeurilor poate dăuna mediului înconjurător sau sănătății umane, vă rugăm să separați aceste articole de alte tipuri de deșeuri și să le reciclați în mod responsabil, promovând astfel reutilizarea durabilă a resurselor materiale.

Utilizatorii casnici trebuie să-l contacteze pe distribuitorul care le-a vândut produsul sau să se intereseze la autoritățile locale unde și cum pot să ducă aceste articole pentru a fi reciclate în mod ecologic.

Utilizatorii comerciali trebuie să-și contacteze furnizorul și să consulte termenii și condițiile din contractul de achiziție. Acest produs și accesoriile sale electronice nu trebuie eliminate împreună cu alte deșeuri comerciale.

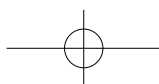

# Instalare

Urmați cu atenție aceste instrucțiuni pentru a asigura instalarea corespunzătoare a mașinii de spălat și pentru a preveni accidentele în timpul spălării.

## Ce este inclus

Asigurați-vă că sunt incluse toate piesele în ambalajul produsului. Dacă observați că mașina de spălat sau piesele acestea au o problemă, contactați un centru de clienți Samsung local sau distribuitorul.

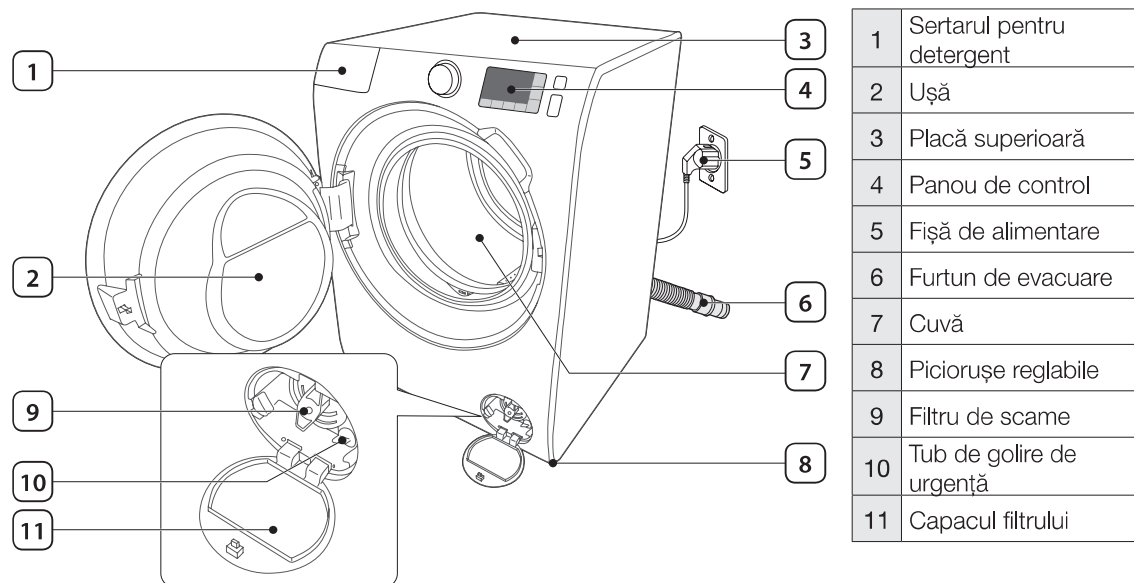

Cheie fixă



Capace de șuruburi

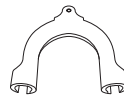

Ghidaj pentru furtun



Element care fixează capacul



Furtun de alimentare cu apă rece



Furtun de alimentare cu apă caldă



Recipient cu detergent lichid

- 
**Capace pentru găurile șuruburilor de fixare** : Numărul de capace pentru orificiile șuruburilor depinde de model (3~6 capace).
- Furtun de alimentare cu apă caldă**: numai pentru anumite modele.
- Recipient pentru detergent lichid**: numai pentru anumite modele.

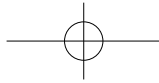

## Cerințe pentru instalare

### Alimentarea electrică și împământarea

- 220 - 240 V c.a. / 50 Hz, este necesară o siguranță sau un disjunctor
- Utilizați un circuit ramificat individual specific mașinii de spălat.

Pentru a asigura o împământare corespunzătoare, mașina de spălat este prevăzută cu un cablu de alimentare cu ștecher cu trei pini, pentru utilizarea cu o priză instalată corect și cu împământare.

Consultați-vă cu un electrician calificat sau cu o persoană care se ocupă de service, dacă nu sunteți sigur(ă) în legătură cu împământarea.

Nu modificați ștecherul furnizat. Dacă acesta nu se potrivește cu priza, apălați la un electrician calificat, care să instaleze o priză corespunzătoare.



#### AVERTISMENT

- NU utilizați prelungitoare.
- Utilizați numai cablul de alimentare aferent mașinii de spălat.
- NU conectați niciodată firul de împământare la conducte de plastic, țevi de gaz sau la conducte cu apă caldă.
- Conductorii de împământare conectați greșit pot provoca șoc electric.

### Alimentarea cu apă

Presiunea corectă a apei pentru această mașină de spălat este între 50 kPa și 800 kPa. Dacă presiunea apei este sub 50 kPa, este posibil ca supapa de alimentare cu apă să nu se închidă complet. Sau este posibil să dureze mai mult umplerea cuvei, ceea ce poate duce la oprirea mașinii de spălat. Robinetele de apă nu trebuie să se afle la o distanță mai mare de 120 cm de partea posterioară a mașinii de spălat, pentru ca furtunurile de alimentare furnizate să ajungă până la mașina de spălat.

#### Pentru a reduce riscul de scurgere

- Robinetele de apă trebuie să fie ușor accesibile.
- Când mașina de spălat nu este în uz, închideți robinetele.
- Verificați cu regularitate eventualele scurgeri la garniturile furtunului de admisie a apei.



**ATENȚIE:** Înainte de a utiliza mașina de spălat prima dată, verificați toate conexiunile de la supapa pentru apă și robineți pentru a detecta eventualele scurgeri.

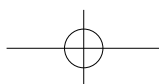

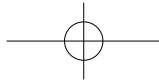

## Evacuarea apei

Samsung recomandă o înălțime a conductei fixe de 65 cm. Furtunul de evacuare trebuie să fie conectat cu clema la conducta fixă, iar conducta fixă trebuie să acopere complet furtunul de evacuare.

## Amplasarea mașinii de spălat

Pentru performanțe optime, mașina de spălat trebuie instalată pe o podea solidă. Pardoselile din lemn pot necesita ranforsări pentru a minimiza vibrațiile și/sau încărcăturile neechilibrate. Mochetele și suprafețele din gresie moale nu opun o rezistență adecvată la vibrații și pot determina deplasarea ușoară a mașinii de spălat în timpul ciclului de centrifugare.

 **ATENȚIE:** NU instalați mașina de spălat pe o platformă sau pe o structură cu susținere slabă.

## Temperatura apei

Nu instalați mașina de spălat în zone în care apa poate îngheța, deoarece mașina de spălat reține întotdeauna o cantitate mică de apă în supape, în pompe și în furtunuri. Apa înghețată rămasă în piesele de conectare poate deteriora curelele, pompa și alte componente ale mașinii de spălat.

## Instalarea în nișe sau dulapuri

Distanțele minime pentru funcționare stabilă:

Lateral	25 mm	Spate	50 mm
Sus	25 mm	Față	500 mm

În cazul în care mașina de spălat este instalată împreună cu un uscător, partea frontală a nișei sau a dulapului trebuie să aibă un orificiu de aerisire neobstrucționat de cel puțin 500 mm. Mașina dumneavoastră de spălat singură nu necesită un orificiu special de aerisire.

# Instalare pas cu pas

## PASUL 1 - Alegeți un loc potrivit

Cerințe privind locul de instalare:

- Suprafață tare și plană, fără mochete sau pardoseli care ar putea obstrucționa ventilarea
- Nu este expus direct la radiația solară
- Dispune de mijloace de ventilare și de cablare corespunzătoare
- Temperatura ambiantă este întotdeauna mai mare decât punctul de îngheț (0 °C)
- Nu este expus la surse de căldură

## PASUL 2 - Îndepărtați buloanele montate pentru transport

Îndepărtați ambalajele produsului și scoateți toate buloanele pentru transport.

1. Slăbiți toate buloanele pentru transport din partea din spate a mașinii cu ajutorul cheii furnizate.

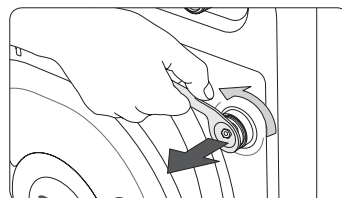

2. Acoperiți orificiile cu capacele de plastic. Păstrați buloanele pentru a le utiliza ulterior.

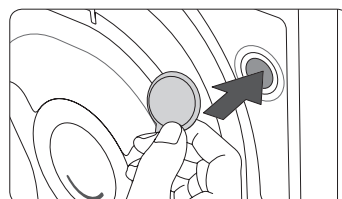

### AVERTISMENT

Ambalajele pot fi periculoase pentru copii. Nu lăsați ambalajele (pungi de plastic, polistiren etc.) la îndemâna copiilor.

## PASUL 3 - Reglați picioarele de echilibrare

1. Împingeți ușor mașina de spălat în poziția dorită. Dacă forțați prea tare se pot deteriora picioarele de echilibrare.
2. Echilibrați mașina de spălat prin reglarea manuală a picioarelor de echilibrare.
3. Când ați finalizat echilibrarea, strângeți piulițele utilizând cheia.

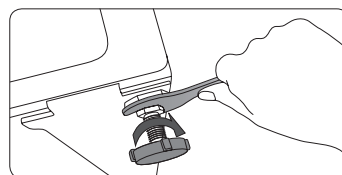
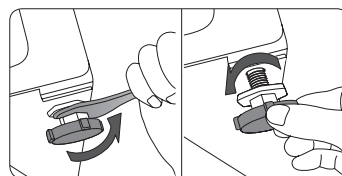

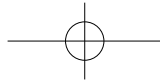

## PASUL 4 - Conectați furtunul de alimentare cu apă

Conectați furtunul de alimentare cu apă la robinet.

1. Îndepărtați adaptorul (A) de la furtunul de alimentare cu apă (B).

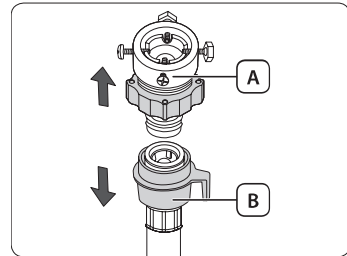

2. Utilizați o șurubelniță în cruce pentru a slăbi cele patru șuruburi de pe adaptor.

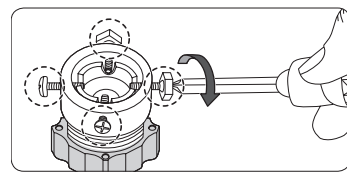

3. Țineți adaptorul și rotiți piesa (C) în direcția săgeții pentru a o slăbi cu 5 mm (\*).

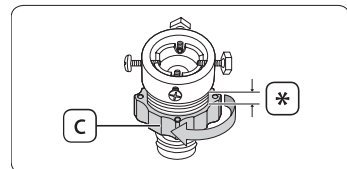

4. Introduceți adaptorul în gura robinetului și strângeți șuruburile în timp ce ridicați adaptorul.

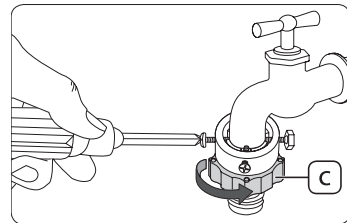

5. Rotiți piesa (C) în direcția săgeții pentru a o strânge.

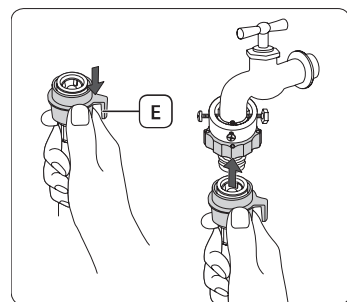

6. În timp ce țineți piesa (E), conectați furtunul de alimentare cu apă la adaptor. Apoi, eliberați piesa (E). Furtunul trebuie să facă un clic atunci când se potrivește perfect în adaptor.

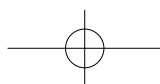

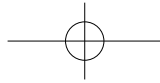

7. Conectați celălalt capăt al furtunului de alimentare cu apă la supapa de alimentare a apei din partea din spate a mașinii de spălat. Rotiți furtunul în sens orar pentru a strânge.

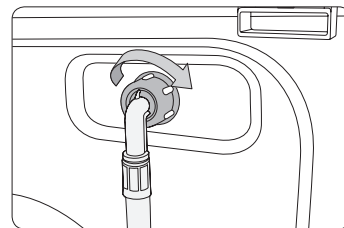

8. Deschideți robinetul și verificați dacă există scurgeri în jurul racordurilor. Dacă apar scurgeri de apă, repetați pașii de mai sus.

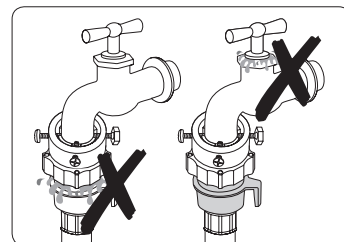

- Dacă utilizați un robinet cu șurub, conectați furtunul la robinet după cum s-a arătat.
- Utilizați un tip de robinet comun. În cazul în care robinetul are secțiune pătrată sau este prea mare, îndepărtați inelul distanțier înainte de a introduce adaptorul în robinet.

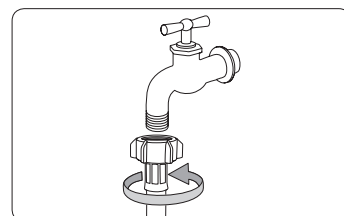

#### AVERTISMENT

Nu mai utilizați mașina de spălat dacă depistați scurgeri și contactați un centru de service Samsung local. În caz contrar, acest lucru poate provoca șoc electric.



#### ATENȚIE

Furtunul de alimentare cu apă nu trebuie să fie tensionat. Dacă furtunul este prea scurt, înlocuiți-l cu unul mai lung, pentru presiune înaltă.



- După conectarea furtunului de alimentare cu apă la adaptor, verificați dacă acesta este bine conectat, trăgând în jos furtunul de alimentare cu apă.
- Utilizați un tip de robinet comun. În cazul în care robinetul are secțiune pătrată sau este prea mare, îndepărtați inelul distanțier înainte de a introduce robinetul în adaptor.

#### Pentru modelele selectate alimentare suplimentară pentru apă caldă:

1. Conectați capătul roșu al furtunului de alimentare cu apă la intrarea de alimentare cu apă caldă din partea din spate a mașinii.
2. Conectați celălalt capăt al furtunului de alimentare cu apă caldă la robinetul pentru apă caldă.

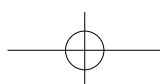
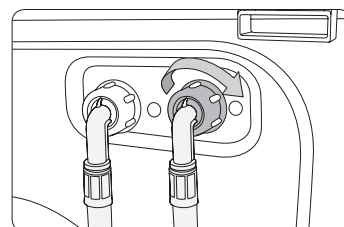



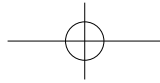

### Furtun „Aqua” (numai anumite modele)

Furtunul „Aqua” avertizează utilizatorii în cazul în care există risc de scurgeri. Acesta utilizează debitul de apă, astfel încât **indicatorul (A)** din centru devine roșu în caz de scurgere.

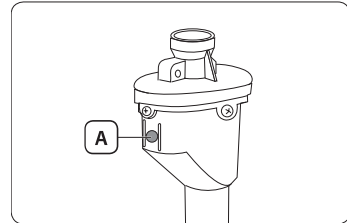

## PASUL 5 - Poziția furtunului de evacuare

Furtunul de evacuare poate fi poziționat în trei moduri:

### Peste marginea unei chiuvete

Furtunul trebuie să se afle la o înălțime de 60-90 cm (\*) față de pardoseală. Pentru a menține capătul furtunului de evacuare îndoit, utilizați ghidajul din **plastic furnizat pentru furtun (A)**. Prindeți ghidajul pe perete utilizând un cârlig pentru a asigura evacuarea stabilă.

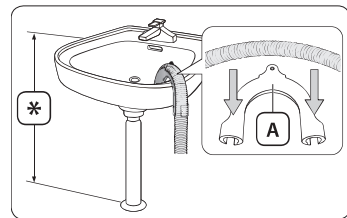

### Într-o țevă de scurgere de chiuvetă

Țeava de scurgere trebuie să se afle peste nivelul sifonului chiuvetei, astfel încât capătul furtunului să fie la cel puțin 60 cm de pardoseală.

### Într-o țevă de scurgere

Înălțimea țevii de scurgere trebuie să fie între 60 și 90 cm (\*). Este recomandat să utilizați o țevă verticală cu înălțime de 65 cm. Asigurați-vă că furtunul de evacuare este conectat la conducta fixă înclinată.

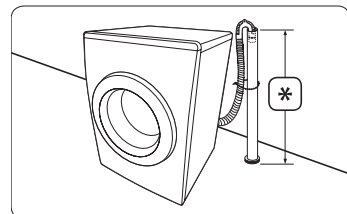

### Cerințe privind conducta fixă:

- Diametru minim de 5 cm
- Capacitate de transport minimă de 60 de litri pe minut

## PASUL 6 - Porniți mașina de spălat

Conectați cablul de alimentare la o priză electrică de 220-240 V c.a./50 Hz omologată, protejată de o siguranță sau de un disjuncteur. Apoi, apăsați pe butonul de **Alimentare** pentru a porni mașina de spălat.

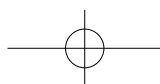

# Înainte de a începe

---

## Setări inițiale

---

### Utilizați modul Calibrare (recomandat)

Mașina de spălat Samsung detectează automat greutatea rufelor. Pentru o detecție mai precisă a greutății, vă rugăm să executați modul de calibrare după instalare. Modul de calibrare poate fi executat urmând pașii de mai jos.

1. Scoateți rufele sau orice conținut din mașina de spălat și opriți-o.
2. Apăsați butonul **Alimentare** și eliberați-l, apoi apăsați simultan butoanele **Temp (Temperatură)** și **Delay End (Întârziere finalizare)**. Mașina va porni.
3. Apăsați butonul **Pornire/Pauză** pentru a activa „Modul de calibrare”.
4. Tamburul se rotește în sens orar și antiorar timp de aproximativ 3 minute.
5. Când „Modul de calibrare” este finalizat, pe afișaj apare indicația „**END(En)**” (Finalizare), iar mașina de spălat se oprește automat. Acum mașina de spălat este pregătită pentru utilizare.

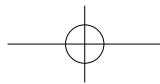

## Indicații pentru rufe

### PASUL 1 - Sortarea

#### Sortați rufele după următoarele criterii:

- **Eticheta cu indicații de curățare** Sortați rufele în categoriile bumbac, fibre mixte, materiale sintetice, mătase, lână și vâscoză.
- **Culoare:** Separați rufele albe de rufele colorate.
- **Dimensiune:** Amestecarea de articole de dimensiuni diferite în cuvă îmbunătățește performanțele spălării.
- **Caracter delicat:** Spălați separat articolele delicate, cu ajutorul opțiunii EasyIron pentru articole noi din lână pură, perdele și articole din mătase. Verificați etichetele de pe articole.



Asigurați-vă că ați verificat eticheta privind îngrijirea de pe rufe și sortați-le în funcție de recomandările de pe aceasta înainte de a începe spălarea.

### PASUL 2 - Goliți buzunarele

#### Goliți toate buzunarele articolelor.

- Obiectele de metal, precum monedele, acele/broșele și cataramele de pe haine pot deteriora celelalte articole puse la spălat, precum și cuva.

#### Întoarceți pe dos hainele cu nasturi și broderii.

- Se poate avaria cuva dacă sunt deschise fermoarele pantalonilor și gecilor în timpul spălării. Este recomandat ca fermoarele să fie închise și prinse cu sfoară.
- Hainele cu franjuri/șnururi lungi se pot încâlci în alte haine. Verificați dacă ați fixat șnururile înainte de a începe spălarea.

### PASUL 3 - Utilizați o plasă pentru spălare

- Sutienele (care se pot spăla în apă) trebuie introduse într-o plasă pentru spălare. Elementele de metal ale sutienelor se pot rupe și pot deteriora alte rufe.
- Rufele mărunte, ușoare, cum ar fi șosetele, mănușile, ciorapii lungi și batistele se pot prinde în jurul ușii. Introduceți-le într-o plasă fină de rufe.
- Nu spălați plasa de rufe singură, fără alte rufe. Aceasta poate provoca vibrații anormale, care pot deplasa mașina de spălat și pot cauza un accident în care să fiți rănit(ă).

### PASUL 4 - Prespălarea (dacă este necesară)

Selectați opțiunea Prespălare la ciclul selectat cu un detergent pe bază de proteine pentru articolele din bumbac care sunt pătate foarte tare.

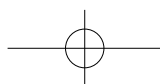
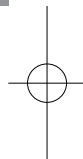
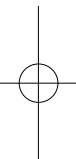

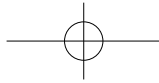

## PASUL 5 - Determinați capacitatea de încărcare

Nu supraîncărcați mașina de spălat, deoarece este posibil ca rufe să se spele corespunzător. Pentru capacitatea de încărcare în funcție de tipul de rufe, consultați pagina 25.



Când spălați garnituri de pat sau lenjerie, timpul de spălare poate fi prelungit sau poate scădea eficiența centrifugării. Pentru garnituri de pat sau lenjerie, turația maximă recomandată a ciclului de centrifugare este de 800 rpm, iar capacitatea de încărcare este de 2 kg sau mai puțin.



**ATENȚIE:** Dacă rufe nu sunt echilibrate și se afișează codul de eroare „UE”, redistribuiți sarcina. Dacă sarcina nu este echilibrată, poate scădea performanța centrifugării.

## PASUL 6 - Utilizați un detergent corespunzător

Tipul de detergent trebuie ales în funcție de tipul țesăturii (bumbac, material sintetic, articole delicate, lână), culoare, temperatură de spălare și de gradul de murdărire. Utilizați întotdeauna detergent „cu spumare redusă”, creat special pentru mașinile de spălat automate.



- Respectați recomandările producătorului de detergent, care țin cont de greutatea rufelor, gradul de murdărire și de duritatea apei din zonă. Dacă aveți dubii în legătură cu duritatea apei, contactați societatea locală de distribuție a apei.
- Nu utilizați detergent care tinde să se întărească sau să se solidifice. Acest detergent poate rămâne după ciclul de clătire, blocând evacuarea apei.



**ATENȚIE:** Utilizați numai detergent lichid neutru pentru lână în ciclul pentru lână. Detergentul pulbere poate rămâne pe lână în timpul ciclului pentru lână și poate decolora rufe.

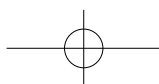

## Indicații privind sertarul pentru detergent

Mașina de spălat este prevăzută cu un dozator cu trei compartimente: compartimentul din stânga este pentru spălarea principală, cel din centru este pentru balsam, iar cel din dreapta este pentru prespălare.

Ⓘ	Compartimentul detergentului pentru prespălare
Ⓜ	Compartimentul detergentului pentru spălarea principală: detergenți pulbere, agenți de dedurizare a apei, agenți pre-înmuiere, înălbitor și produse pentru îndepărtarea petelor
Ⓢ	Compartimentul pentru balsam

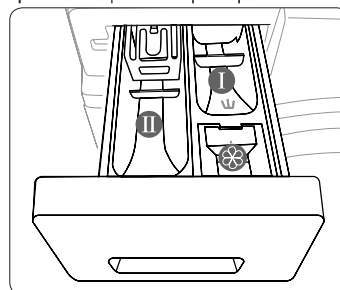

### ⚠ ATENȚIE

- Nu deschideți sertarul pentru detergent în timpul funcționării mașinii de spălat.
- Nu utilizați următoarele tipuri de detergent:
  - Tablete sau capsule
  - Sfere sau plase
- Pentru a preveni înfundarea compartimentului, agenții concentrați sau îmbogățiți (balsam sau detergent) trebuie diluați cu apă înainte de aplicare.

Sertarul pentru detergent se află în colțul din stânga-sus al mașinii de spălat.

1. Deschideți sertarul cu detergent.
2. Introduceți cantitatea de detergent adecvată în compartimentul din stânga (Ⓜ).  
Pentru a utiliza detergent lichid, consultați indicațiile din Ghidul pentru detergent lichid de mai jos.

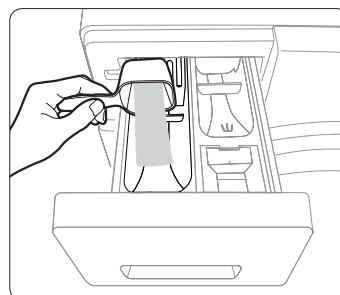

3. Introduceți cantitatea de balsam adecvată în compartimentul din mijloc (Ⓢ), dacă este necesar.  
Nu depășiți linia pentru nivelul maxim (A), care este marcată pe compartiment.

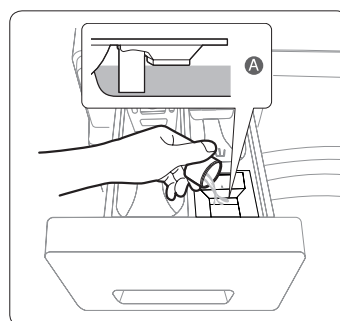

4. Dacă selectați opțiunea Prespălare, introduceți o cantitate adecvată de detergent în compartimentul corect (I).
5. Închideți sertarul pentru detergent.

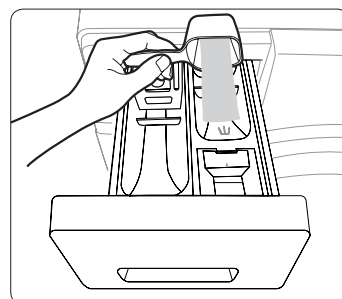

### Recipient pentru detergent lichid (numai anumite modele)

Pentru a utiliza un detergent lichid, introduceți mai întâi **recipientul pentru detergent lichid furnizat (A)** în compartimentul principal pentru detergent destinat spălării (II). Apoi, introduceți cantitatea de detergent adecvată în recipient. Nu depășiți linia pentru nivelul maxim, care este marcată pe recipient.

**⚠ ATENȚIE:** Scoateți recipientul pentru detergent lichid dacă utilizați detergent pulbere.

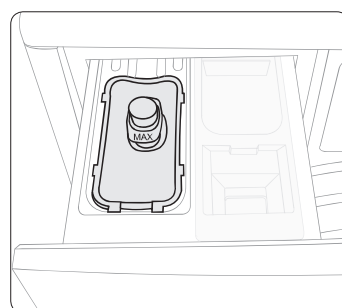

# Operațiuni

## Panou de control

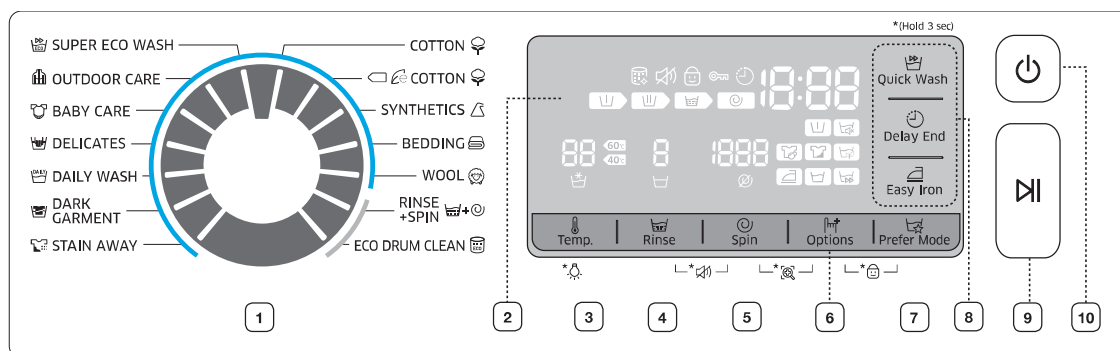

1	<b>Selector de programe</b>	Rotiți cadranul pentru a selecta un ciclu.
2	<b>Zonă de afișare</b>	Afișează informații privind timpul rămas din ciclul de spălare și setările.
3	<b>Temp.</b>	Apăsați pentru a modifica temperatura apei pentru ciclul curent. Apăsați și mențineți apăsat timp de 3 secunde pentru a porni/opri lumina cuvei.
4	<b>Rinse (Clătire)</b>	Apăsați pentru a modifica durata clătirii pentru ciclul curent. Puteți seta până la 5 durate de clătire.
5	<b>Spin (Centrifugare)</b>	Apăsați pentru a modifica turația de centrifugare pentru ciclul curent. <ul style="list-style-type: none"> <li><b>Oprire clătire</b> (☐): Ciclul final de clătire este suspendat, astfel încât rufe rămân în apă. Pentru a descărca rufe, selectați un ciclu de evacuare sau de centrifugare.</li> <li><b>Fără centrifugare</b> (⊘): Cuvă nu se învârtă după ciclul final de evacuare.</li> </ul>
6	<b>Options (Opțiuni)</b>	Apăsați pentru a selecta o opțiune. De fiecare dată când apăsați acest buton, selectarea opțiunii se schimbă în această ordine: Soak (Înmuiere) ☐ > Intensive (Intensiv) ☑ > Prewash (Prespălare) ☒ > Soak (Înmuiere) ☐ + Intensive (Intensiv) ☑ > Soak (Înmuiere) ☐ + Prewash (Prespălare) ☒ > Intensive (Intensiv) ☑ + Prewash (Prespălare) ☒ > Soak (Înmuiere) ☐ + Intensive (Intensiv) ☑ + Prewash (Prespălare) ☒ > oprire
7	<b>Prefer Mode (Mod preferință)</b>	Apăsați pentru a accesa ecranul pentru opțiuni personalizate. Sunt disponibile 3 opțiuni personalizate, însă nu se pot efectua mai multe selectări.
8	<b>Opțiuni frecvente</b>	Sunt disponibile separat trei opțiuni frecvente pentru accesare ușoară. Pentru a selecta sau deselecta, apăsați butonul corespunzător.
9	<b>☐ Pornire/Pauză</b>	Apăsați pentru a porni sau opri o operațiune.
10	<b>⏻ Alimentare</b>	Apăsați pentru a porni/opri mașina de spălat.

## Pași simpli pentru pornire

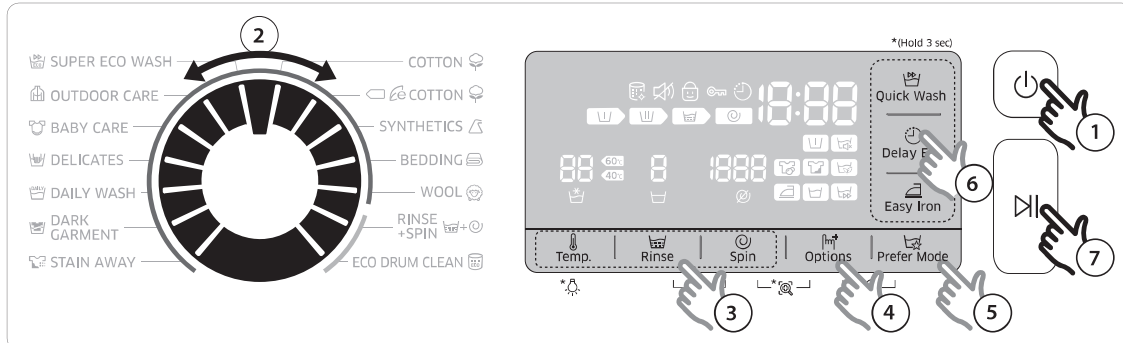

1. Apăsați butonul **Alimentare** pentru a porni mașina de spălat.
2. Rotiți selectorul de programe pentru a selecta un program.
3. Modificați setările ciclului (**Temperature (Temperatură)**, **Rinse (Clătire)** și **Spin (Centrifugare)**), după caz.
4. Pentru a adăuga o opțiune, apăsați butonul **Options (Opțiuni)** în mod repetat până când se aprinde pictograma/pictogramele corespunzătoare.
5. Pentru a selecta un mod preferat, apăsați în mod repetat butonul **Prefer Mode (Mod preferință)** până când se aprinde pictograma modulului corespunzător.
6. Pentru a adăuga o opțiune frecventă, apăsați butonul corespunzător (**Quick Wash (Spălare rapidă)**, **Delay End (Întârziere finalizare)** și **Easy Iron (Ușor de călcat)**).
7. Apăsați butonul **Pornire/Pauză**.

### Pentru a schimba ciclul în timpul funcționării

1. Apăsați butonul **Pornire/Pauză** pentru a opri funcționarea.
2. Selectați alt ciclu.
3. Apăsați butonul **Pornire/Pauză** pentru a porni ciclul nou.







## Generalități despre cicluri



### Cicluri standard

Program	Descriere și sarcină maximă (kg)	
<b>COTTON (BUMBAC)</b>	<ul style="list-style-type: none"> <li>Pentru articole din bumbac, garnituri de pat, lenjerie intimă, prosoape sau cămăși.</li> <li>Durata spălării și numărul de cicluri de clătire se reglează în mod automat, în funcție de sarcină</li> </ul>	Max.
<b>ECO COTTON (BUMBAC)</b>	<ul style="list-style-type: none"> <li>Performanță optimă cu energie mai puțină pentru țesături de bumbac, garnituri de pat, fețe de masă, lenjerie intimă, prosoape sau cămăși.</li> </ul>	Max.
<b>SYNTHETICS (MATERIALE SINTETICE)</b>	<ul style="list-style-type: none"> <li>Pentru bluze sau cămăși din poliester (diolen, trevira), poliamidă (perlon, nylon) sau materiale similare.</li> </ul>	3,5
<b>BEDDING (LENJERIE DE PAT)</b>	<ul style="list-style-type: none"> <li>Pentru acoperțuri de pat, cearceafuri, garnituri de pat etc.</li> <li>Pentru rezultate optime, spălați numai 1 tip de lenjerie de pat și asigurați-vă că sarcina este mai mică de 2 kg.</li> </ul>	2
<b>WOOL (LÂNĂ)</b>	<ul style="list-style-type: none"> <li>Special pentru lână care se poate spăla la mașină și sarcini mai mici de 2 kg.</li> <li>Ciclul pentru lână învârt rufe lent și le înmoaie pentru a proteja fibrele de lână de intrare la apă/deformare.</li> <li>Este recomandat un detergent neutru.</li> </ul>	2
<b>SUPER ECO WASH (SPĂLARE SUPER ECOLOGICĂ)</b>	<ul style="list-style-type: none"> <li>Eco Bubble cu temperatură scăzută contribuie la reducerea consumului energetic.</li> </ul>	4
<b>OUTDOOR CARE (ÎNGRIJIRE IMPERMEABILE)</b>	<ul style="list-style-type: none"> <li>Pentru haine destinate drumețiilor montane, îmbrăcăminte de ski și îmbrăcăminte sport realizată din materiale funcționale, precum spandex, stretch și microfibre</li> </ul>	2
<b>BABY CARE (ÎNGRIJIRE COPII)</b>	<ul style="list-style-type: none"> <li>Dispune de spălare la temperatură înaltă și clătiri suplimentare, astfel încât să nu rămână urme de detergent pulbere.</li> </ul>	4
<b>DELICATES (DELICATE)</b>	<ul style="list-style-type: none"> <li>Pentru materiale fine, sutiene, lenjerie intimă (mătase) și alte materiale textile care se spală numai manual.</li> </ul>	2
<b>DAILY WASH (SPĂLARE ZILNICĂ)</b>	<ul style="list-style-type: none"> <li>Finalizare rapidă în cca o oră pentru articole de rutină, precum lenjeria intimă și cămășile.</li> </ul>	4
<b>DARK GARMENT (HAINE ÎNCHISE)</b>	<ul style="list-style-type: none"> <li>Cu clătiri suplimentare și centrifugare redusă pentru a asigura spălarea blândă și clătirea temeinică.</li> </ul>	4
<b>STAIN AWAY (ÎNDEPĂRTAREA PETELOR PERSISTENTE)</b>	<ul style="list-style-type: none"> <li>Este prevăzut cu un ciclu de înmuiere, pentru îndepărtarea eficientă a petelor de pe rufe. În timpul ciclului de înmuiere, cuva nu se învârt.</li> <li>Aceasta nu este o defecțiune.</li> </ul>	4
<b>RINSE+SPIN (CLĂTIRE+ CENTRIFUGARE)</b>	<ul style="list-style-type: none"> <li>Este prevăzută o clătire suplimentară după aplicarea balsamului pe rufe.</li> </ul>	-
<b>ECO DRUM CLEAN (CURĂȚARE ECOLOGICĂ TAMBUR)</b>	<ul style="list-style-type: none"> <li>Specială pentru curățarea cuvei și pentru îndepărtarea mizeriei și bacteriilor din cuvă.</li> <li>Se efectuează la fiecare 40 de spălări fără detergent sau înălbitor aplicat.</li> <li>Asigurați-vă că cuva este goală.</li> <li>Nu folosiți agenți de curățare pentru curățarea cuvei.</li> </ul>	-

## Opțiuni

Opțiune		Descriere
	<b>Prewash (Prespălare)</b>	<ul style="list-style-type: none"> <li>Aceasta va adăuga un ciclu de spălare preliminară înainte de ciclul principal de spălare.</li> </ul>
	<b>Intensive (Intensiv)</b>	<ul style="list-style-type: none"> <li>Pentru rufe extrem de murdare. Timpul de funcționare pentru fiecare ciclu este mai lung decât cel normal.</li> </ul>
	<b>Soak (Înmuiere)</b>	<ul style="list-style-type: none"> <li>Această opțiune îndepărtează practic petele prin înmuierea rufelor.</li> <li>În cadrul fiecărui ciclu de înmuiere, cuva se învâрте 1 minut și este staționară 4 minute, de 6 ori în total, timp de 30 de minute.</li> </ul>
-	<b>Quick Wash (Spălare rapidă)</b>	<ul style="list-style-type: none"> <li>Special pentru articole mai puțin murdare, cu sarcină mai mică de 2 kg.</li> <li>Durează cca 15 minute, în funcție de condiții, precum presiunea apei, duritatea apei și/sau opțiunile suplimentare selectate.</li> <li>Durata spălării rapide crește în această ordine: Oprit &gt; 15 min &gt; 20 min &gt; 30 min &gt; 40 min &gt; 50 min &gt; 60 min.</li> <li>Cantitatea recomandată de detergent este mai mică de 20 g (pentru o sarcină de 2 kg).</li> </ul>
	<b>Delay End (Întârziere finalizare)</b>	<ul style="list-style-type: none"> <li>Timpul afișat se referă la ora de finalizare a unui ciclu selectat.</li> <li>Puteți seta ora Delay End (Întârziere finalizare) în ore peste durata estimată a ciclului curent.</li> <li>Setați durata de întârziere a finalizării între 1 oră și 19 ore.</li> </ul>
	<b>Easy Iron (Ușor de călcat)</b>	<ul style="list-style-type: none"> <li>Viteza de centrifugare crește pentru a reduce cutele rufelor.</li> <li>Setați turația de centrifugare până la 800 rpm.</li> </ul>

## Prefer Mode (Mod preferință)

Mod		Descriere
	<b>Speed Wash (Spălare rapidă)</b>	<ul style="list-style-type: none"> <li>Acesta schimbă setările ciclului pentru a reduce timpul total de spălare.</li> <li>Sarcina recomandată de rufe este mai mică de 4,0 kg pentru ciclul BUMBAC cu Spălarea rapidă activată.</li> </ul>
	<b>Eco Wash (Spălare ecologică)</b>	<ul style="list-style-type: none"> <li>Acesta schimbă setările ciclului pentru a reduce consumul total de energie.</li> </ul>
	<b>Silent Wash (Spălare silențioasă)</b>	<ul style="list-style-type: none"> <li>Acesta schimbă setările ciclului pentru a reduce zgomotul și vibrațiile din timpul funcționării.</li> </ul>

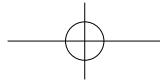

## Delay End (Întârziere finalizare)

Puteți seta mașina de spălat pentru a finaliza ciclul curent la o anumită oră.

Această setare este utilă, dacă doriți să finalizați spălarea până veniți acasă de la serviciu.

1. Selectați un ciclu. Apoi modificați setările ciclului, dacă este necesar.
2. Apăsăți în mod repetat butonul **Delay End (Întârziere finalizare)** pentru a seta ora până la care se întârzie finalizarea.
3. Apăsăți butonul **Pornire/Pauză**.

### Studiu de caz

Doriți să finalizați un ciclu de două ore peste 3 ore din acest moment. Pentru aceasta, adăugați opțiunea Delay End (Întârziere finalizare) la ciclul curent, setând 3 ore, și apăsați butonul **Pornire/Pauză** la ora 14.00. Ce se întâmplă în acest caz? Mașina de spălat începe să funcționeze la ora 15.00 și se oprește la ora 17:00, cu condiția ca aceasta să fie durata corespunzătoare în acest caz.

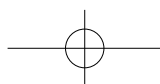
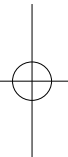
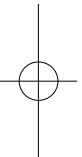

## Settings (Setări)

---

### Child Lock (Blocare pentru copii)

Pentru a preveni accidentele provocate de copii, Child Lock (Blocare pentru copii) blochează toate butoanele.

- Pentru a seta sau pentru a dezactiva Child Lock (Blocare pentru copii) , apăsați și mențineți apăsat simultan butoanele **Options (Opțiuni)** și **Prefer Mode (Mod preferință)** timp de 3 secunde.



Pentru a adăuga detergent sau rufe în tambur, respectiv pentru a schimba setările de program în starea Child Lock (Blocare pentru copii), trebuie mai întâi să opriți sau să deblocați funcția Child Lock (Blocare pentru copii).

### Sunet

Dezactivați sau activați sunetul.

- Pentru a dezactiva sau pentru a activa sunetul, apăsați și mențineți apăsat simultan butoanele **Rinse (Clătire)** și **Spin (Centrifugare)** timp de 3 secunde.

### Lumina cuvei

- Pentru a aprinde sau pentru a închide lumina cuvei, apăsați și mențineți apăsat butonul **Temp. (Temperatură)** timp de 3 secunde.
- Lumina cuvei se stinge în mod automat după 5 minute.

# Întreținere

Mențineți mașina de spălat curată pentru a preveni scăderea performanțelor și pentru a menține viața utilă a aparatului.

## Eco Drum Clean (Curățare ecologică tambur)

Utilizați acest ciclu în mod regulat pentru a curăța cuva și pentru a îndepărta bacteriile din interior.

1. Apăsăți butonul **Alimentare** pentru a porni mașina de spălat.
2. Rotiți **Selector de programe** pentru a selecta **Eco Drum Clean (Curățare ecologică tambur)**.
3. Apăsăți butonul **Pornire/Pauză**.



Temperatura apei pentru Eco Drum Clean (Curățare ecologică tambur) este setată la 70 °C, temperatura neputând fi schimbată.



**ATENȚIE:** Nu folosiți agenți de curățare pentru curățarea cuvei. Reziduurile chimice din cuvă deteriorează performanțele de spălare.

## Memento Eco Drum Clean (Curățare ecologică tambur)

Memento-ul Eco Drum Clean (Curățare ecologică tambur)  apare pe ecranul principal o dată la 40 de spălări.

Utilizați ciclul Eco Drum Clean (Curățare ecologică tambur). Este recomandat să se realizeze Eco Drum Clean (Curățare ecologică tambur) în mod regulat.

Când vedeți pentru prima dată acest memento, îl puteți ignora de 6 ori consecutive. De la a 7-a spălare, memento-ul nu mai apare. Totuși, apare din nou la a 40-a spălare.

## Smart check

Pentru a activa această funcție, trebuie să descărcați mai întâi aplicația „**Samsung Smart Washer**” din Google Play sau App Store, și instalați-o pe un dispozitiv mobil cu cameră.

Funcția Smart Check a fost optimizată pentru:

seria Galaxy & iPhone (nu este compatibilă cu unele modele)

1. Apăsați și țineți apăsat simultan butoanele **Spin (Centrifugare)** și **Options (Opțiuni)** timp de 3 secunde pentru a intra în modul Verificare inteligentă.
2. Mașina de spălat începe procedura de auto-diagnostic și afișează un cod de eroare, dacă se detectează o eroare.
3. Executați aplicația **Samsung Smart Washer** pe dispozitivul mobil și apăsați **Smart Check**.
4. Așezați dispozitivul mobil în fața panoului de afișare al mașinii de spălat, astfel încât dispozitivul mobil și mașina de spălat să fie față în față. Apoi, codul de eroare va fi recunoscut în mod automat de aplicație.
5. Când codul de eroare este recunoscut corect, aplicația furnizează informații detaliate referitoare la eroare, cu acțiuni recomandate.



- Denumirea funcției, Smart Check, poate fi diferită, în funcție de limbă.
- Dacă mașina de spălat reflectă lumină pe afișaj, este posibil ca aplicația să nu recunoască codul de eroare.
- Dacă aplicația nu recunoaște în mod consecvent codul Smart Check, introduceți codul de eroare manual pe ecranul aplicației.

## Evacuarea de urgență

În cazul unei avarii electrice, scurgeți apa din cuvă înainte de a scoate rufele.

1. Deconectați cablul de alimentare a mașinii de spălat din priza principală.
2. Apăsăți ușor partea de sus a capacului filtrului pentru a-l deschide.

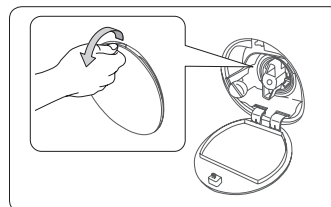

3. Trageți ușor tubul de evacuare de urgență.

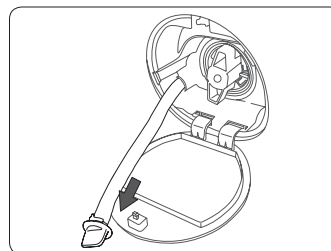

4. În timp ce țineți capătul tubului de evacuare, deschideți capacul tubului.

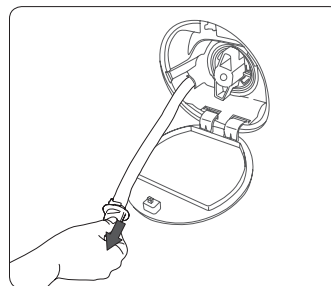

5. Lăsați apa să se scurgă într-un recipient.
6. Închideți capacul tubului și reintroduceți tubul de evacuare.
7. Închideți capacul filtrului.

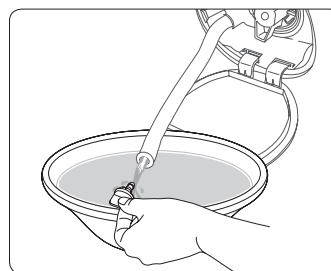

## Curățarea

### Suprafața mașinii de spălat

Utilizați o cârpă moale împreună cu un detergent casnic neabraziv. Nu pulverizați apă pe mașina de spălat.

### Filtrul sită

Curățați filtrul sită al furtunului de alimentare cu apă o dată sau de două ori pe an.

1. Opriti mașina de spălat și decuplați cablul de alimentare.
2. Închideți robinetul.
3. Slăbiți și deconectați furtunul de alimentare cu apă din spatele mașinii de spălat. Acoperiți furtunul cu o cârpă pentru a preveni țâșnirea apei.
4. Utilizați un patent pentru a scoate filtrul sită din orificiul supapei de intrare.
5. Înmuiați bine în apă filtrul sită, astfel încât să se înmoaie și conectorul cu filet.
6. Uscați complet filtrul sită la umbră.
7. Reintroduceți filtrul sită în furtunul de alimentare cu apă și așezați furtunul de alimentare în poziția inițială.
8. Deschideți robinetul.

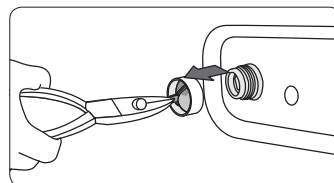
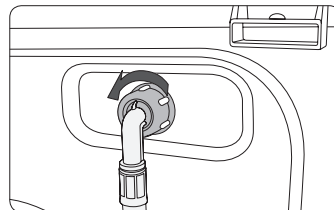

Dacă filtrul sită este colmatat, pe ecran va apărea codul de eroare „4E”.



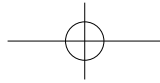

## Filtru de scame

Este recomandat să curățați filtrul de scame de 5 sau 6 ori pe an pentru a preveni colmatarea acestuia. Filtrul de scame colmatat poate reduce efectul de bule.

1. Opriți mașina de spălat și decuplați cablul de alimentare.
  2. Evacuați apa rămasă în interiorul cuvei consultând „Evacuarea de urgență” de la pagina 31.
  3. Deschideți capacul filtrului cu ajutorul unei monede sau al unei chei.
  4. Rotiți capacul filtrului de scame la stânga și evacuați apa rămasă.
  5. Scoateți filtrul de scame.
- 
6. Curățați filtrul de scame utilizând o perie moale. Asigurați-vă că rotorul pompei de evacuare din interiorul filtrului nu este blocat.
  7. Reintroduceți filtrul de scame și rotiți capacul filtrului la dreapta.

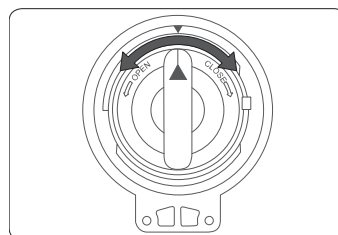
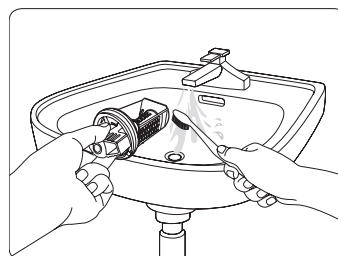
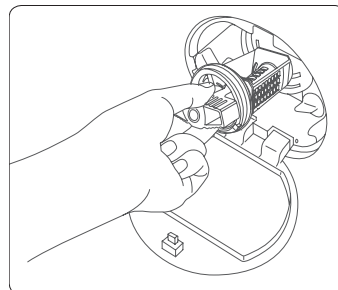

- Pentru a deschide capacul filtrului de siguranță, apăsați-l și rotiți-l în sens antiorar. Arcul capacului ajută la deschiderea acestuia.

- Pentru a închide capacul filtrului de siguranță, rotiți-l în sens orar. Arcul zornăie, ceea ce este perfect normal.



- Dacă filtrul de scame este colmatat, pe ecran va apărea codul de eroare „5E”.



### ATENȚIE

- Asigurați-vă că capacul filtrului este închis corect după curățarea filtrului. În caz contrar, acest lucru poate provoca scurgeri.
- Asigurați-vă că filtrul este introdus corect după curățare. În caz contrar, acest lucru poate provoca avarii sau scurgeri.

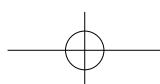

## Sertarul pentru detergent

1. În timp ce țineți în jos **pârghia de deblocare (A)** de pe interiorul sertarului, deschideți sertarul.
2. Îndepărtați **pârghia de deblocare** și recipientul pentru detergent lichid din sertar.

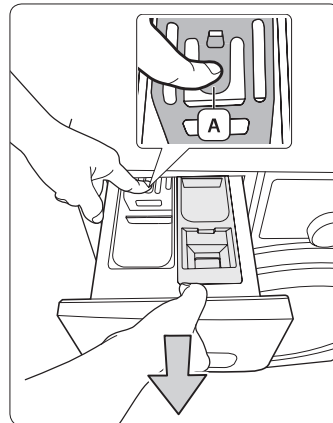

3. Curățați componentele sertarului sub jet de apă folosind o perie moale.

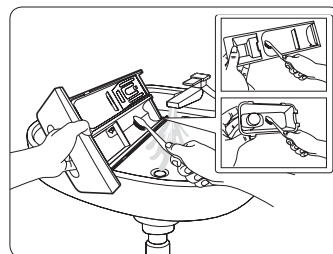

4. Curățați nișa sertarului folosind o perie moale.
5. Reintroduceți **pârghia de deblocare (A)** și recipientul pentru detergent lichid în sertar.
6. Închideți sertarul.



-  Pentru a îndepărta detergentul rămas, efectuați un ciclu Rinse + Spin (Clătire + Centrifugare) cu cuva goală.

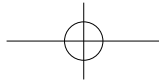

## Recuperarea după îngheț

Mașina de spălat poate îngheța când temperatura scade sub 0 °C.

1. Opriți mașina de spălat și decuplați cablul de alimentare.
2. Turnați apă caldă peste robinet, pentru a elibera furtunul de alimentare cu apă.
3. Deconectați furtunul de alimentare cu apă și înmuiați-l în apă caldă.
4. Turnați apă caldă în cuva mașinii de spălat și lăsați-o acolo timp de 10 minute.
5. Reconectați furtunul de alimentare cu apă la robinet.



Dacă mașina de spălat încă nu funcționează normal, repetați pașii de mai sus până când funcționează normal.

## Nu o lăsați foarte mult neutilizată

Evitați situația în care nu utilizați mașina de spălat perioade îndelungate.

În acest caz, evacuați apa din mașina de spălat și decuplați cablul de alimentare cu curent electric.

1. Rotați selectorul de programe pentru a selecta **RINSE+SPIN (CLĂTIRE + CENTRIFUGARE)**.
2. Goliți cuva și apăsați butonul **Pornire/Pauză**.
3. Când s-a încheiat ciclul, închideți robinetul și deconectați furtunul de alimentare cu apă.
4. Opriți mașina de spălat și decuplați cablul de alimentare.
5. Deschideți ușa pentru a permite aerului să circule prin cuvă.

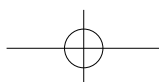
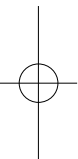

# Depanare

## Verificări

Dacă observați că mașina de spălat are o problemă, consultați mai întâi tabelul de mai jos și încercați să aplicați sugestiile.

PROBLEMĂ	SOLUȚIE
<b>Nu pornește</b>	<ul style="list-style-type: none"><li>• Asigurați-vă că mașina de spălat este conectată la alimentarea cu energie electrică.</li><li>• Asigurați-vă că ușa este bine închisă.</li><li>• Asigurați-vă că robinetii de alimentare cu apă sunt deschiși.</li><li>• Asigurați-vă că ați apăsat butonul Pornire/Pauză.</li></ul>
<b>Nu are apă sau aceasta este insuficientă</b>	<ul style="list-style-type: none"><li>• Deschideți la maxim robinetul de apă.</li><li>• Asigurați-vă că furtunul de alimentare cu apă nu este înghețat.</li><li>• Îndreptați furtunurile de alimentare cu apă.</li><li>• Curățați filtrul de la furtunul de alimentare cu apă.</li></ul>
<b>În sertarul pentru detergent rămâne detergent după încheierea ciclului de spălare</b>	<ul style="list-style-type: none"><li>• Asigurați-vă că mașina de spălat funcționează, iar presiunea apei este suficientă.</li><li>• Asigurați-vă că detergentul este introdus în centrul sertarului pentru detergent.</li></ul>
<b>Vibrează sau este prea zgomotoasă</b>	<ul style="list-style-type: none"><li>• Asigurați-vă că mașina de spălat este așezată pe o suprafață plană. Dacă suprafața nu este plană, reglați picioarele mașinii de spălat pentru a o echilibra.</li><li>• Asigurați-vă că șuruburile de fixare au fost îndepărtate.</li><li>• Asigurați-vă că mașina de spălat nu atinge niciun alt obiect.</li><li>• Asigurați-vă că rufe sunt distribuite uniform.</li></ul>
<b>Mașina de spălat nu realizează evacuarea și/sau centrifugarea</b>	<ul style="list-style-type: none"><li>• Îndreptați furtunul de evacuare. Îndreptați furtunurile răsucite.</li><li>• Asigurați-vă că filtrul de scame nu este obturat.</li></ul>
<b>Ușa este blocată închisă sau nu se deschide.</b>	<ul style="list-style-type: none"><li>• Ușa nu se va deschide decât la 3 minute de la oprirea mașinii sau de la deconectarea alimentării cu energie electrică.</li></ul>

Dacă problema persistă, contactați serviciul local de asistență pentru clienți Samsung.

## Codurile de informare

Dacă mașina de spălat nu funcționează, este posibil ca pe afișaj să apară coduri de informare. Consultați tabelul de mai jos și încercați să aplicați sugestiile.

SIMBOLUL CODULUI	SOLUȚIE
<b>dE</b>	<ul style="list-style-type: none"><li>Asigurați-vă că ușa este bine închisă.</li><li>Asigurați-vă că rufele nu se prind în ușă.</li></ul>
<b>4E</b>	<ul style="list-style-type: none"><li>Asigurați-vă că robinetul de apă este deschis.</li><li>Verificați presiunea apei.</li><li>Curățați filtrele sită ale furtunului de apă.</li></ul>
<b>5E</b>	<ul style="list-style-type: none"><li>Curățați filtrul de scame.</li><li>Asigurați-vă că furtunul de evacuare este instalat corect.</li><li>Curățarea filtrului sită al furtunului pentru apă</li></ul>
<b>UE</b>	<ul style="list-style-type: none"><li>Încărcătura de rufe nu este distribuită uniform. Redistribuiți încărcătura. Dacă trebuie spălat un singur articol de îmbrăcăminte, ca de exemplu un halat de baie sau o pereche de blugi, rezultatul centrifugării finale poate fi nesatisfăcător, iar pe afișaj veți vedea mesajul de eroare „UE”.</li></ul>
<b>cE/3E</b>	<ul style="list-style-type: none"><li>Contactați departamentul de service post-vânzare.</li></ul>
<b>Sd/Sud</b>	<ul style="list-style-type: none"><li>Acest semnal apare când e detectează spumare prea abundentă. Același semnal este afișat și în timpul îndepărtării spumei. Când se finalizează îndepărtarea spumei va continua ciclul normal. (Această operațiune face parte din funcționarea normală. Este o eroare pentru prevenirea defecțiunilor ce nu țin de senzori.)</li></ul>
<b>Uc</b>	<ul style="list-style-type: none"><li>Dacă alimentarea cu curent este instabilă, mașina de spălat va intra în stare de pauză pentru a proteja elementele sale electrice.</li><li>Dacă voltajul cu care este alimentată este corect, ciclul va continua automat.</li></ul>

Dacă apare în mod recurent un anumit cod de informare, contactați un centru de service local Samsung.

# Specificații

---

## Protejarea mediului

---

- Acest echipament este produs din materiale reciclabile. Dacă decideți să casați acest echipament, vă rugăm să respectați reglementările locale de eliminare a deșeurilor. Tăiați cablul de alimentare astfel încât echipamentul să nu mai poată fi conectat la o sursă de alimentare cu energie electrică. Demontați ușa pentru ca animalele și copiii mici să nu poată fi prinși în interiorul echipamentului.
- Nu depășiți cantitățile de detergent recomandate în instrucțiunile producătorului de detergent.
- Utilizați produse pentru îndepărtarea petelor și înălbitori înainte de ciclul de spălare doar când este strict necesar.
- Economisiți apa și energia realizând spălări cu mașina complet încărcată (cantitatea exactă depinde de programul utilizat).

## Declarație de conformitate

---

Acest echipament este conform cu standardele europene de siguranță, Directiva CE 93/68 și Standardul EN 60335.

## Tabel pentru îngrijirea țesăturilor

Următoarele simboluri furnizează indicații privind curățarea materialului. Etichetele cu indicații privind curățarea includ patru simboluri în următoarea ordine: spălare, înălbire, uscare și călcare, precum și curățare chimică când este necesar. Utilizarea simbolurilor asigură o îngrijire consecventă, indiferent de producătorul articolelor vestimentare interne sau importate. Respectați indicațiile etichetelor cu instrucțiuni privind curățarea pentru a maximiza durata de viață a articolelor și pentru a reduce problemele de spălare.

	Material rezistent		Poate fi călcat la maxim 100 °C
	Țesătură delicată		Nu călcați
	Articolul poate fi spălat la 95 °C		Poate fi curățat chimic folosind orice solvent
	Articolul poate fi spălat la 60 °C		Curățați chimic numai cu percloruri, combustibil ușor, alcool pur sau R113
	Articolul poate fi spălat la 40 °C		Curățați chimic numai cu combustibil aeronautic, alcool pur sau R113
	Articolul poate fi spălat la 30 °C		Nu curățați chimic
	Articolul poate fi spălat manual		Uscați întins
	Curățați numai chimic		Poate fi agățat pentru uscare
	Poate fi înălbit în apă rece		Uscați pe umeraș
	Nu folosiți înălbitor		Uscați în uscător, temperatură normală
	Poate fi călcat la maxim 200 °C		Uscați în uscător, temperatură redusă
	Poate fi călcat la maxim 150 °C		Nu uscați în uscător

# Fișă tehnică pentru mașini de spălat rufe de uz casnic





 Designul și specificațiile se pot schimba fără înștiințare prealabilă în sensul îmbunătățirii calității.

Conform Reglementării (UE) nr. 1061/2010

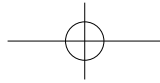
Samsung				
Nume model		WW80H7600E*	WW80H7410E*	
Capacitate	kg	8	8	
<b>Eficiență energetică</b>				
De la A+++ (cea mai mare eficiență) la D (cea mai mică eficiență)		A+++	A+++	
<b>Consum de energie</b>				
Consum anual de energie (AE_C) <sup>1)</sup>	kWh/an	151	136	
Consum de energie (E_t.60) pentru ciclul Cotton (Bumbac) 60 °C, cu încărcare completă	kWh	0,78	0,66	
Consum de energie (E_t.60.1/2) pentru ciclul Cotton (Bumbac) 60 °C, cu încărcare parțială	kWh	0,66	0,63	
Consum de energie (E_t.40.1/2) pentru ciclul Cotton (Bumbac) 40 °C, cu încărcare parțială	kWh	0,50	0,48	
Putere ponderată în modul oprit (P_o)	W	0,45	0,45	
Putere ponderată în modul inactiv (P_I)	W	10	10	
Consum anual de apă (AW_c) <sup>2)</sup>	l/an	9400	8400	
<b>Clasa de eficiență a centrifugării<sup>3)</sup></b>				
De la A (cea mai eficientă) la G (cea mai puțin eficientă)		A	A	
Viteză maximă de centrifugare	rpm	1600	1400	
Umiditate reziduală	%	44	44	
<b>Programele la care fac referire informațiile de pe etichetă și din fișă</b>		 Cotton (Bumbac) 60 °C și 40 °C <sup>4)</sup>		
<b>Durata unui program standard</b>				
Cotton (Bumbac) 60 °C cu încărcare completă	min.	270	270	
Cotton (Bumbac) 60 °C cu încărcare parțială	min.	250	250	
Cotton (Bumbac) 40 °C cu încărcare parțială	min.	230	230	
Durată ponderată în modul inactiv	min.	8	8	
<b>Emisii de zgomot transmis prin aer</b>				
Spălare	dB (A) re 1 pW	52	52	
Spin (Centrifugare)	dB (A) re 1 pW	76	74	
<b>Dimensiuni</b>				
Dimensiunile unității	Înălțime	mm	850	850
	Lățime	mm	600	600
	Adâncime <sup>5)</sup>	mm	600	600
Greutate netă	kg	76	73	
Greutate brută	kg	78	75	
Greutatea ambalajului	kg	2	2	
Presiunea apei	kPa	50-800		
<b>Conexiunile electrice</b>				
Tensiune	V	220-240		
Consum de energie	W	2000-2400		
Frecvență	Hz	50		
<b>Denumirea companiei</b>		Samsung Electronics Co., Ltd.		





1. Consumul anual de energie se bazează pe 220 de cicluri de spălare standard pentru programul  COTTON (BUMBAC) la 60°C și 40°C cu încărcare completă și parțială și pe consumul în modurile oprit și inactiv. Consumul efectiv de energie va depinde de modul a utilizare a aparatului.
2. Consumul anual de apă se bazează pe 220 de cicluri de spălare standard pentru programele  COTTON (BUMBAC) la 60°C și 40°C cu încărcare completă și parțială. Consumul efectiv de apă va depinde de modul a utilizare a aparatului.
3. Viteza de centrifugare este foarte importantă când utilizați un uscător de rufe pentru a usca rufe. Energia consumată pentru uscare este mult mai costisitoare decât energia consumată pentru spălare. Spălarea la viteza maximă de centrifugare economisește mai multă energie în etapa uscării rufelor într-un uscător de rufe.
4. Programele  COTTON (BUMBAC) 60 °C și  COTTON (BUMBAC) 40 °C sunt „programul standard pentru bumbac 60 °C” și „programul standard pentru bumbac 40 °C”. Acestea sunt potrivite pentru curățarea rufelor cu murdărire medie și sunt cele mai eficiente (în ceea ce privește consumul de apă și de energie) pentru acest tip de rufe.  
Executați Modul calibrare după instalare (consultați secțiunea „Utilizați modul calibrare (recomandat)” de la pagina 18).  
În timpul acestor programe, este posibil ca temperatura reală a apei să difere de temperatura declarată.
5. Distanța dintre perete și unitate nu este inclusă în dimensiunea adâncimii.

